

1 2 3 4 5 6 7 8 9 10

A
B
C
D
E
F

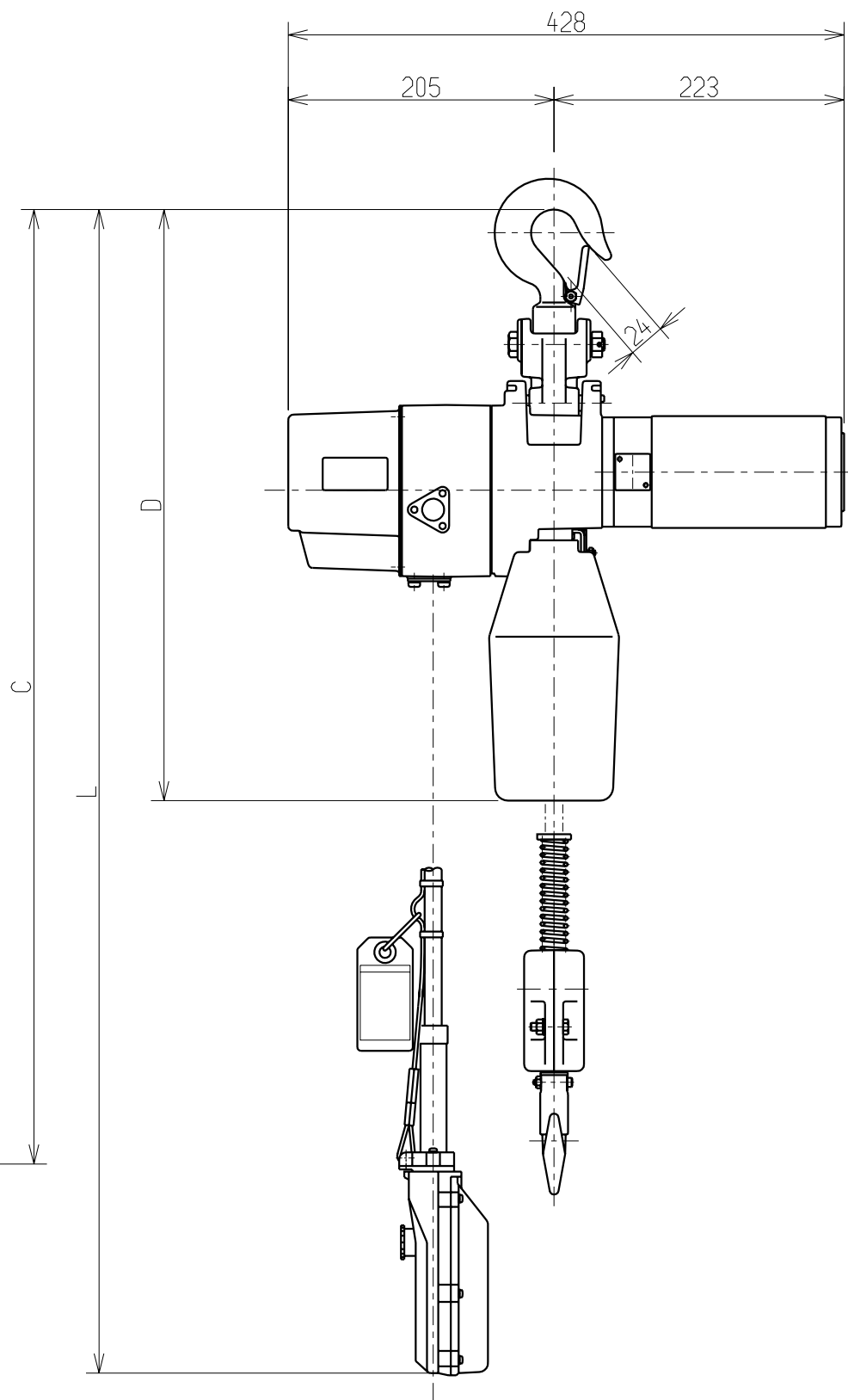
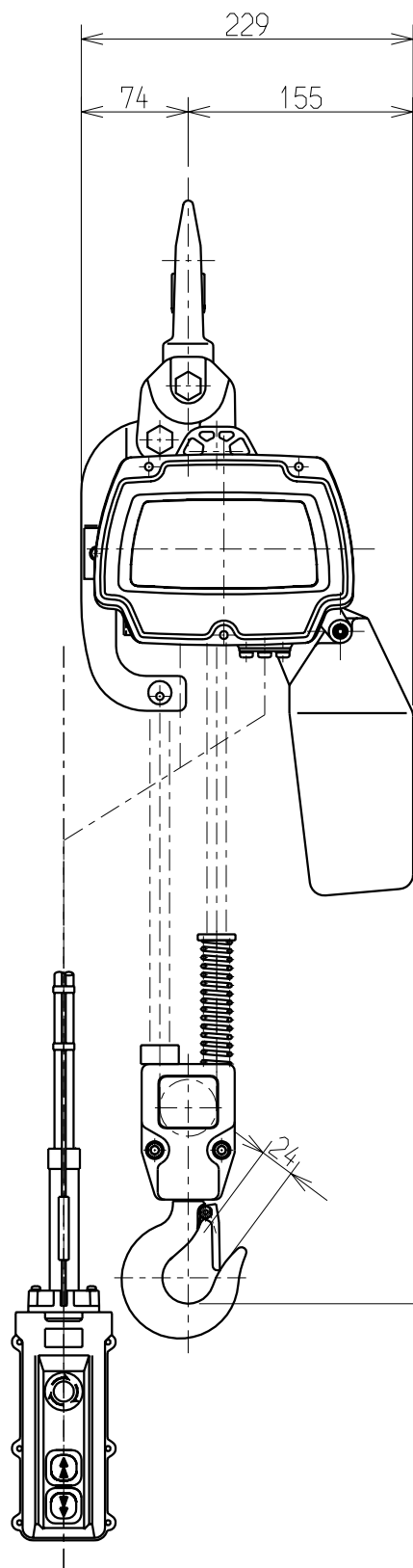

Detail	
Nennlast	480 kg
Anheben	3.0 m
Min. Bauhöhe : C	520 mm
Phase · Voltspannung	1 · 230V,50Hz
Motorleistung	600 W
Einschaltdauer	30 %ED
Hubgeschwindigkeit	6.4 / 2.0 m/min
Steuerkabel : L	2.5 m
Lastkettengröße	4 × 12 mm
Länge des Stromkabels	5 m
Abstand des Kettenbehälters vom Oberhaken : D	454 mm
Testgewicht	600 kg
Eigengewicht	21 kg

Anerkannt	Überprüft	Entwurf	Bezeichnung		
SAITO	NAITO	SHIMURA	Elektrokettenzug der ED3-Baureihe 480kg mit Feinhub		
2006.7.14	2006.7.14	2006.7.14	Kenn-Nr.	ED48ST	Maßstab
KITO CORP.			Zeichennr.	E3DDG48B-12100	Datum